

**ЛИНСИС**  
Производство систем промышленной связи



## **Блок LCE**

# **Руководство по эксплуатации** ЛСЕА.469436.005 РЭ

## Оглавление

СВЕДЕНИЯ ОБ ИЗДЕЛИИ.....	3
НАЗНАЧЕНИЕ .....	3
ОБЩИЕ УКАЗАНИЯ .....	3
ОСНОВНЫЕ ТЕХНИЧЕСКИЕ ХАРАКТЕРИСТИКИ.....	3
ПРОГРАММИРОВАНИЕ .....	5
УКАЗАНИЯ О МЕРАХ БЕЗОПАСНОСТИ.....	5
ПЕРЕЧЕНЬ ПЛАТ .....	6
ВНЕШНИЙ ВИД И ГАБАРИТНЫЕ РАЗМЕРЫ .....	7
ОПИСАНИЕ ПЛАТ.....	8
ПЛАТА ВВОДА ПИТАНИЯ LPS-48 .....	8
ПЛАТА ПИТАНИЯ LPS-220.....	9
ЦЕНТРАЛЬНАЯ ПЛАТА LCU.....	11
ПЛАТА АНАЛОГОВОЙ ЛИНИИ FXX-4.....	12
ПЛАТА АНАЛОГОВОЙ ЛИНИИ LAL-2 .....	13
ПЛАТЫ ЦИФРОВЫХ ЛИНИЙ LDL-4 (2) .....	14
ПЛАТА ШЛЮЗ IP LVE .....	16
ПЛАТА УСИЛИТЕЛЯ LSA-80 .....	17
ПЛАТА ДЛЯ УСТАНОВКИ МОДУЛЕЙ LRM .....	18
ПЛАТА ИНТЕРФЕЙСА ETHERNET LDE .....	20
ПЛАТА ОПТИЧЕСКОГО ПОДКЛЮЧЕНИЯ LDO.....	21
ПЛАТА ИНТЕРФЕЙСА E1 LVS-4.....	22
ПЛАТА ЗАПИСИ LCR .....	23

## СВЕДЕНИЯ ОБ ИЗДЕЛИИ

Наименование изделия: LCE

Условное обозначение: ЛСЕА.469436.005

Сведения об изготовителе:

ООО «Линсис» .

Адрес: Россия, Пермский край, г. Пермь, ул. Куфониная, д.32, помещ.1-9,21.

Телефон: +7 (342) 299-99-37.

Сайт: [www.lin-sys.ru](http://www.lin-sys.ru)

E-mail: [support@lin-sys.ru](mailto:support@lin-sys.ru).

## НАЗНАЧЕНИЕ

Блок LCE ЛСЕА.469436.005 (далее блок) предназначен для организации громкоговорящей связи. Блок поддерживает коммутацию, передачу и воспроизведение звукового сигнала высокого качества. Речевой сигнал преобразуется в цифровой с частотой дискретизации 16 кГц, что позволяет передавать и воспроизводить звуковой сигнал в диапазоне от 30 Гц до 8 кГц.

Громкоговорящие устройства подключаются к блоку LCE по цифровым линиям SHDSL, Ethernet, а также возможно подключение аналоговых линий.

Блок может использоваться в качестве самостоятельной централи ГГС, либо в качестве шлюза для подключения аналоговых и цифровых переговорных устройств к IP-АТС.

## ОБЩИЕ УКАЗАНИЯ

Прежде чем начать работу, необходимо внимательно ознакомиться с руководством по эксплуатации блока ЛСЕА.469436.005 РЭ.

## ОСНОВНЫЕ ТЕХНИЧЕСКИЕ ХАРАКТЕРИСТИКИ

Напряжение питания, номинальное, В	48
Допустимое отклонение напряжения питания, В	24...72
Рабочая температура, °С	+ 10... +25
Степень защиты оболочки, по ГОСТ 14254-96	IP-32
Климатическое исполнение, по ГОСТ 15150-69	УХЛ4.1
Материал корпуса	Алюминий
Вес, кг	не более 8

## МАРКИРОВКА ИЗДЕЛИЯ

Структура маркировки изделия:

Блок LCECP-VVVV-N<sub>X</sub>X

**С** – код типа и количества плат питания (от 1 до 4);

**P** – код типа и количества центральной платы (от 1 до 6);

**N<sub>X</sub>X**:

–**X** – тип платы (от 1 до F);

–**N<sub>X</sub>** – количество плат типа X (от 1 до F);

**VVVV**– версия программного обеспечения (ПО) установленного в блок LCE.

Расшифровка маркировки:

Табл.1

Значение маркировки	Тип платы	Артикул	Наименование платы
С	1	LPS-48	Плата ввода питания 48В, 1шт.
	2	LPS-48	Плата ввода питания 48В, 2шт.

	3	LPS-220	Блок питания 220В, 1 шт.
	4	LPS-220	Блок питания 220В, 2 шт.
Р	1	LCU	Центральная плата V1, 1 шт.
	2	LCU	Центральная плата V1, 2 шт.
	3	LCU-IM	Центральная плата V2, 1 шт.
	4	LCU-IM	Центральная плата V2, 2 шт.
	5	LCU-IM-E1	Центральная плата V2, с интерфейсом E1, 1 шт.
	6	LCU-IM-E1	Центральная плата V2, с интерфейсом E1, 2 шт.
Х	1	LDL-2	Плата SHDSL, 2 линии
	2	LDL-4	Плата SHDSL, 4 линии
	3	LAL-2	Подключение 2 аналоговых линий
	4	LDE	Плата Ethernet
	5	FXX-4	Плата аналоговой линии
	6	LVE	Шлюз IP
	7	LCR	Плата записи разговоров
	8	LSA-80	Плата усилителя 80Вт
	9	LVS-4	Плата интерфейса E1
	A	LRM	Плата сменных 4х модулей LRM - сухие контакты x 4 входа
	B	LDO	Плата оптической линии связи
	C,D,E,F		Резерв

Пример маркировки изделия:

Блок LCE 11-1253-A133

Расшифровка: Блок LCE, в составе:

LPS-48 – 1 шт, LCU – 1шт, версия ПО – 1253, LDL-2 – 10шт, LAL-2 – 3шт.



## КОМПЛЕКТ ПОСТАВКИ

- Блок LCE с установленными платами, согласно кодировке исполнения 1 шт.;
- Руководство по эксплуатации ЛСЕА.469436.005 РЭ 1 шт.;
- Паспорт ЛСЕА.469436.005 ПС 1 шт.;
- Патч-корд UTP-RJ-45-RJ-45-1,5м 1 шт.;
- Комплект монтажных частей(КМЧ) согласно количеству установленных плат в соответствии с маркировкой блока LCE (см. табл.1) и комплектности КМЧ на каждую плату (см.табл.2).

Табл.2 Комплект монтажных частей на 1(одну) плату.

Наименование платы	Патч-корд UTP-RJ-45-RJ-45-1,5м, шт.	Разъем RJ-11, шт.	Разъем DB-15М в комплекте, шт.	Разъем DB-9М в комплекте, шт.	Шнур сетевой, шт.	Клеммник 3-контактный угловой, шт.	Комплект SFP в составе: - SFP модуль DEM-210 (1шт); - патч-корд 9/125 LC-LC-1,5м (1 шт.), шт.
Плата LPS48						1	
Плата LPS220					1		

Наименование платы	Патч-корд UTP-RJ-45-RJ-45-1,5м, шт.	Разъем RJ-11, шт.	Разъем DB-15M в комплекте, шт.	Разъем DB-9M в комплекте, шт.	Шнур сетевой, шт.	Клеммник 3-контактный угловой, шт.	Комплект SFP в составе: - SFP модуль DEM-210 (1шт); - патч-корд 9/125 LC-LC-1,5м (1 шт.), шт.
Плата LDL-2			1				
Плата LDL-4			1				
Плата LAL-2				2			
Плата LDE	1						
Плата FXX4		4					
Плата LCR	1						
Плата LSA-80						1	
Плата LDO							1

#### ПРОГРАММИРОВАНИЕ

Программирование режимов работы устройства ЛСЕ осуществляется через WEB-интерфейс.

#### УКАЗАНИЯ О МЕРАХ БЕЗОПАСНОСТИ

Ремонт ЛСЕ производится специалистом, имеющим группу допуска к работам с электронной аппаратурой не ниже 3, ознакомленным с технической документацией на аппаратуру, руководством по эксплуатации и прошедшим специальный инструктаж.

**ПЕРЕЧЕНЬ ПЛАТ**

<b>Плата</b>	<b>Назначение</b>	<b>Описание</b>
LPS-48	Плата ввода питания	Плата для ввода питания в оборудование. Возможна установка двух плат для питания оборудования от двух разных источников.
LPS-220	Блок питания	Блок питания от сети 220 В Возможна установка двух плат с функцией горячего резерва.
LCU	Центральная плата	Выполняет функции коммутатора, узла конфигурации и мониторинга блока. Возможна установка двух плат с функцией горячего резерва
LDL-2(4)	Плата цифровой линии	Подключение 4 цифровых линий с возможностью подачи питания в линию.
LAL-2	Плата аналоговой линии	Подключение 2 аналоговых линий (2-х или 4-х проводной режим)
FXX-4	Плата аналоговой линии	В режиме FXS позволяет подключить к блоку 4 аналоговых телефона, либо подключить блок к АТС по аналоговой линии (режим FXO).
LSA-80	Плата усилителя	Трансляционный усилитель 80 Вт. Плата предназначена для подключения громкоговорителей.
LVE	Шлюз IP	Голосовой шлюз IP.
LDE	Плата интерфейса Ethernet	Плата для организации интерфейса Ethernet. Используется для подключения переговорных устройств и объединения блоков LCE.
LDO	Плата оптического интерфейса	Плата для подключения оптических линий. Используется для объединения блоков LCE.
LVS-4	Плата интерфейса E1	Плата LVS используется для организации интерфейсов 2048 кбит/с рекомендации G.703, G.704, G.706 МСЭ–Т и G.823 МСЭ–Т
LCR	Плата записи	Плата записи разговоров

**ВНЕШНИЙ ВИД И ГАБАРИТНЫЕ РАЗМЕРЫ**

Алюминиевый контейнер 19", высотой 3U (анодированное покрытие)

Габариты (ШхВхГ), мм - 485х132х250

**КАССЕТА 3U**

Универсальная кассета предназначена для установки сменных плат. Обеспечивает объединение всех установленных плат по высокоскоростной шине и распределение питания.

Конфигурация оборудования (состав плат) может быть различным в зависимости от схемы связи. В кассету может быть установлено до 19 плат. Не используемые слоты закрываются специальными закрытыми панелями.

**ФУНКЦИОНАЛЬНЫЕ ВОЗМОЖНОСТИ:**

- установка 2-х плат питания с функцией горячего резерва (16, 19 место)
- установка 2-х центральных плат с функцией горячего резерва (9, 10 место)
- произвольная установка 15 линейных плат

### ПЛАТА ВВОДА ПИТАНИЯ LPS-48

Плата LPS-48 предназначена для ввода питания в блок. Возможна установка двух плат для питания оборудования от двух разных источников. Платы устанавливаются на 16 и 19 места в блоке.

#### ОСНОВНЫЕ ФУНКЦИИ:

- Ввод напряжения питания в блок
- Защита от перенапряжения
- Защита по току
- Индикация состояния питания

#### ТЕХНИЧЕСКИЕ ХАРАКТЕРИСТИКИ:

Максимально напряжение .....72 В  
Максимально допустимый ток.....25 А  
Потребление, не более.....0,01 Вт

#### ВНЕШНИЙ ВИД

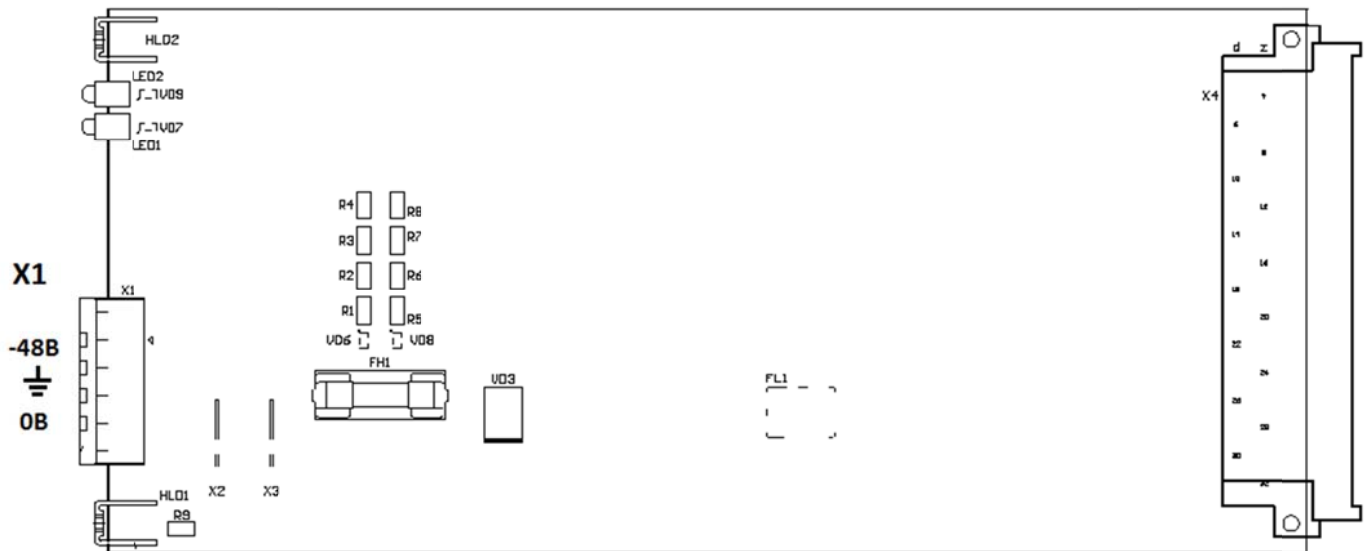

#### ИНТЕРФЕЙСЫ:

- Разъём для подачи питания от ИБП.

Назначение контактов, разъём X1

Контакт	Назначение
1	- 48 В
2	земля
3	0 В

#### ИНДИКАЦИЯ

- Зелёный светодиод

Индикация	Текущее состояние
Подсвечивается зелёным	На блок подаётся напряжение питания – 48В
Не подсвечивается	Отсутствует напряжения питания



**ПЛАТА ПИТАНИЯ LPS-220**

Плата LPS-220 предназначена для питания блока от сети 220В. С целью резервирования возможна установка двух плат на места 16 и 19 блока. Основная и резервная платы работают одновременно и в случае выхода одной платы из строя, вторая продолжит работу без перерыва энергоснабжения блока.

**ОСНОВНЫЕ ФУНКЦИИ:**

- Преобразование переменного напряжения 220В в постоянное -48В.
- Защита от перенапряжения
- Защита по току
- Индикация состояния питания

**ТЕХНИЧЕСКИЕ ХАРАКТЕРИСТИКИ:**

Номинальная мощность.....110 Вт  
 Диапазон входного напряжения.....85 - 264 В, переменное  
 Диапазон частот.....47-63 Гц  
 КПД.....91%

**ВНЕШНИЙ ВИД**

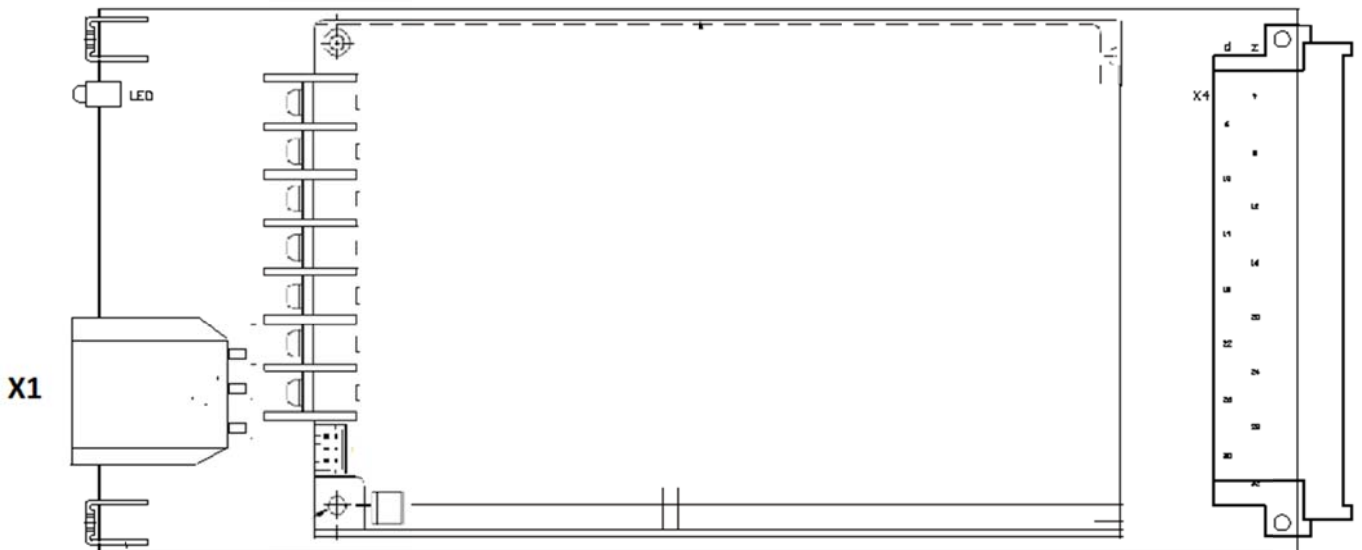

Назначение контактов, разъём X1

Контакт	Назначение
1	~220 В
2	земля
3	~220 В

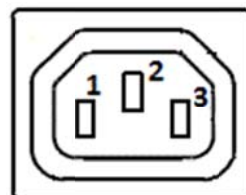

**ИНДИКАЦИЯ**

- Зелёный светодиод

Индикация	Текущее состояние
<i>Подсвечивается зелёным</i>	<i>На блок подаётся напряжение питания – 48В</i>
<i>Не подсвечивается</i>	<i>Отсутствует напряжения питания</i>



**ВНИМАНИЕ!**

**При использовании платы LPS-220 ЗАПРЕЩАЕТСЯ устанавливать платы LSA-80, поскольку LPS-220 не обеспечивает необходимую для этого мощность.**



**ВНИМАНИЕ!**

**Плата LPS-220 занимает в блоке 3 слота.**

**При установке резервной платы на 16 место будут недоступны для установки 17 и 18 место.**

**ЦЕНТРАЛЬНАЯ ПЛАТА LCU**

Плата LCU выполняет функции центрального коммутатора, узла конфигурации и мониторинга блока. Плата устанавливается на 10 место в блоке. Для повышения надёжности оборудования предусмотрена установка резервной платы (9 место).

**ОСНОВНЫЕ ФУНКЦИИ:**

- кросс-коммутатор
- хранение конфигурации и аварий блок
- генератор тактовых частот
- энергонезависимые часы реального времени
- организация групповых каналов (конференцсвязь)
- WEB-сервер -контроль и конфигурация всех плат блока

**ТЕХНИЧЕСКИЕ ХАРАКТЕРИСТИКИ:**

Операционная система.....Линукс  
Количество одновременно коммутируемых каналов 64кБит/с.....1920  
Потребление, не более.....6 Вт

**ВНЕШНИЙ ВИД**

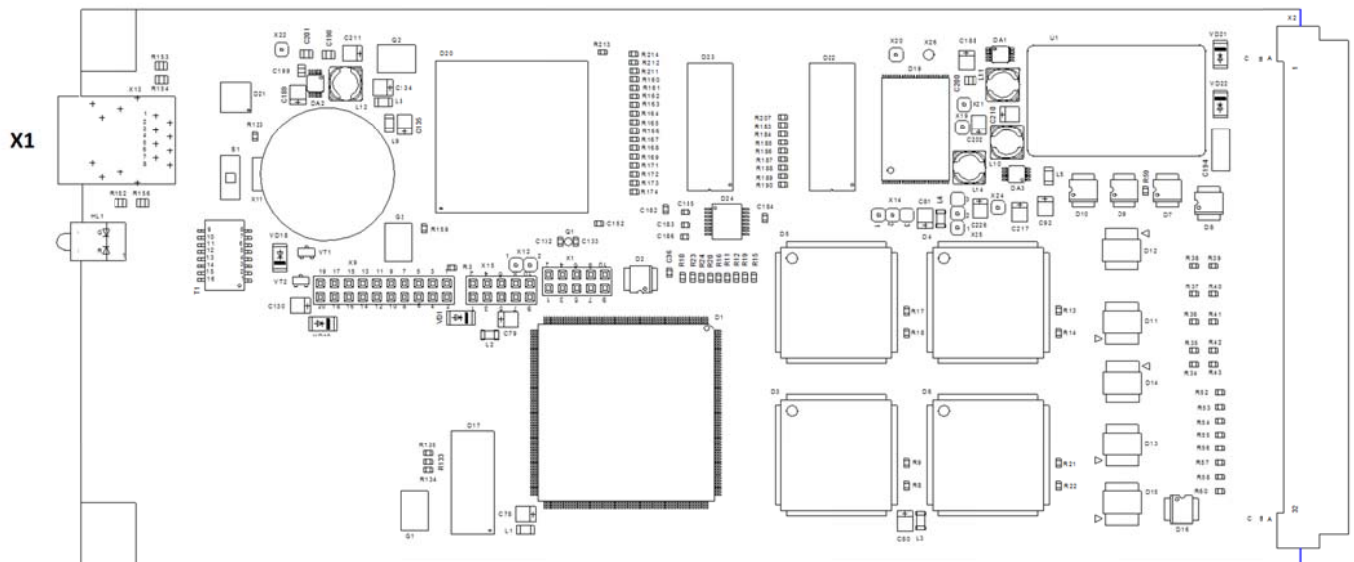

**ИНТЕРФЕЙСЫ:**

- 1x 10/100 Base-T, разъёмRJ-45, предназначен для конфигурации оборудования.

Назначение контактов, разъём X1

Контакт	Назначение
1	Tx+
2	Tx-
3	Rx+
4	не используется
5	не используется
6	Rx-
7	не используется
8	не используется

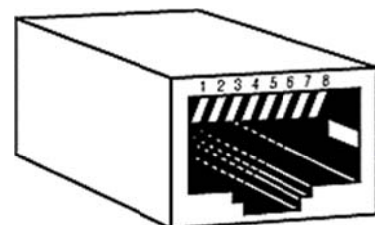

**ИНДИКАЦИЯ ПЛАТЫ LCU**

- Двухцветный светодиод

Индикация	Текущее состояние
Подсвечивается зелёным	Плата исправна, находится в резерве.
Мигает зелёным	Плата в рабочем режиме.
Подсвечивается красным	Плата не исправна.*
Не подсвечивается	Отсутствует напряжения питания.

\* При изменении конфигурации светодиод кратковременно загорается красным.

**ПЛАТА АНАЛОГОВОЙ ЛИНИИ FXX-4**

Позволяет организовать 4 аналоговых линии для работы с аналоговыми телефонными аппаратами и аналоговыми АТС. Каждая из линий может быть сконфигурирована для работы в режиме FXO или режиме FXS.

**ОСНОВНЫЕ ФУНКЦИИ:**

- Подключение до 4 аналоговых телефонов
- Организация до 4 аналоговых линий для подключения к АТС

**ТЕХНИЧЕСКИЕ ХАРАКТЕРИСТИКИ:**

Ток питания абонентской линии.....21...23 мА  
 Напряжение вызывного сигнала.....не менее 50 В  
 Частота вызывного сигнала.....24...26 Гц.  
 Допустимое сопротивление абонентского шлейфа.....1,1 кОм  
 Допустимое сопротивление абонентской линии .....200 Ом  
 Потребление, не более.....7 Вт

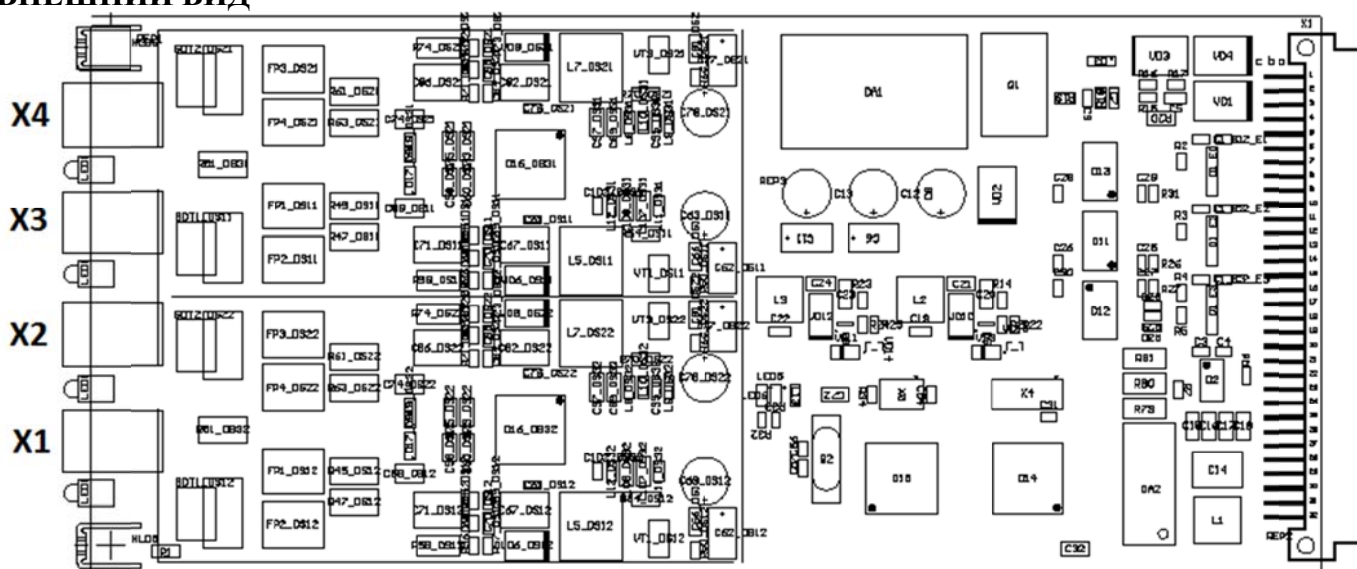
**ВНЕШНИЙ ВИД**

**ИНТЕРФЕЙСЫ:**

- 4x разъёма RJ-12

Назначение контактов, разъём X1-X4

Контакт	Назначение
1	Не используется
2	Линия А, в режиме FXO
3	Линия А, в режиме FXS
4	Линия Б, в режиме FXS
5	Линия Б, в режиме FXO
6	Не используется

ИНДИКАЦИЯ

- Зелёный светодиод, индицируется текущее состояние

Индикация	Текущее состояние
Не подсвечивается	Канал в исходном состоянии
Подсвечивается зелёным	Соединение установлено

ПЛАТА АНАЛОГОВОЙ ЛИНИИ LAL-2

На плате реализовано два аналоговых симметричных ТЧ канала.

ОСНОВНЫЕ ФУНКЦИИ:

- Подключение внешних источников аудио сигнала
- Подключение внешних приёмников аудио сигнала
- Подключение аналоговых переговорных устройств (2-х или 4-х проводный режим)

ТЕХНИЧЕСКИЕ ХАРАКТЕРИСТИКИ:

- Тип аналоговых входа/выхода.....симметричный
- Импеданс аналоговых входа/выхода.....600 Ом
- Регулировка уровней входа/выхода.....от -13 до +5 дБ
- Напряжение линейного выхода, при уровне 0 дБ.....0,775 В
- Потребление, не более.....5 Вт

ВНЕШНИЙ ВИД

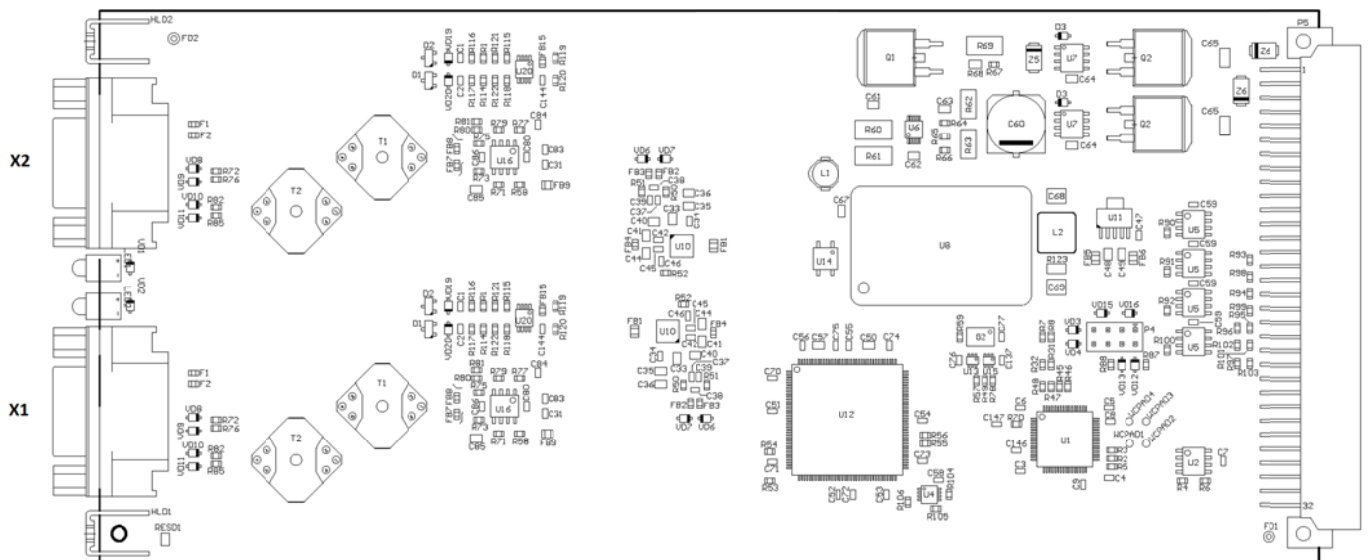

**ИНТЕРФЕЙСЫ:**

- Аналоговый канал ТЧ, разъём DSUB-9

Назначение контактов, разъёмы X1 и X2:

Контакт	Назначение	
	4-х проводном режиме	2-проводном режиме
1	Аудио выход	-
2	Аудио вход	Аудио вход \ выход
3	не используется	
4	Датчик “сухой контакт”, земля	
5	Выход “сухой контакт”, земля	
6	Аудио выход	Аудио вход \ выход
7	Аудио вход	-
8	Датчик “сухой контакт”, +	
9	Выход “сухой контакт”, +	

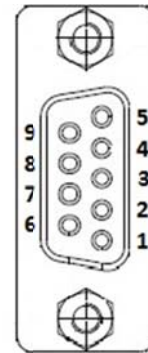

**ИНДИКАЦИЯ**

- Зелёный светодиод, индицируется текущее состояние

Индикация	Текущее состояние
<i>Не подсвечивается</i>	<i>Канал в исходном состоянии</i>
<i>Подсвечивается зелёным</i>	<i>Соединение установлено</i>



**ВНИМАНИЕ!**

**Плата LAL-2 работает по симметричным каналам ТЧ и не предназначена для работы с телефонными аппаратами и телефонными линиями**

**ПЛАТЫ ЦИФРОВЫХ ЛИНИЙ LDL-4 (2)**

Плата предназначена для организации цифровой линии по технологии SHDSL, которая позволяет по одной паре организовать дуплексную передачу сигнала.

**ОСНОВНЫЕ ФУНКЦИИ:**

- Подключение переговорных устройств
- Организация связи между блоками LCE

**ТЕХНИЧЕСКИЕ ХАРАКТЕРИСТИКИ:**

- Количество линий SHDSL.....4 (2)
- Потребление, не более.....5 Вт

## ВНЕШНИЙ ВИД

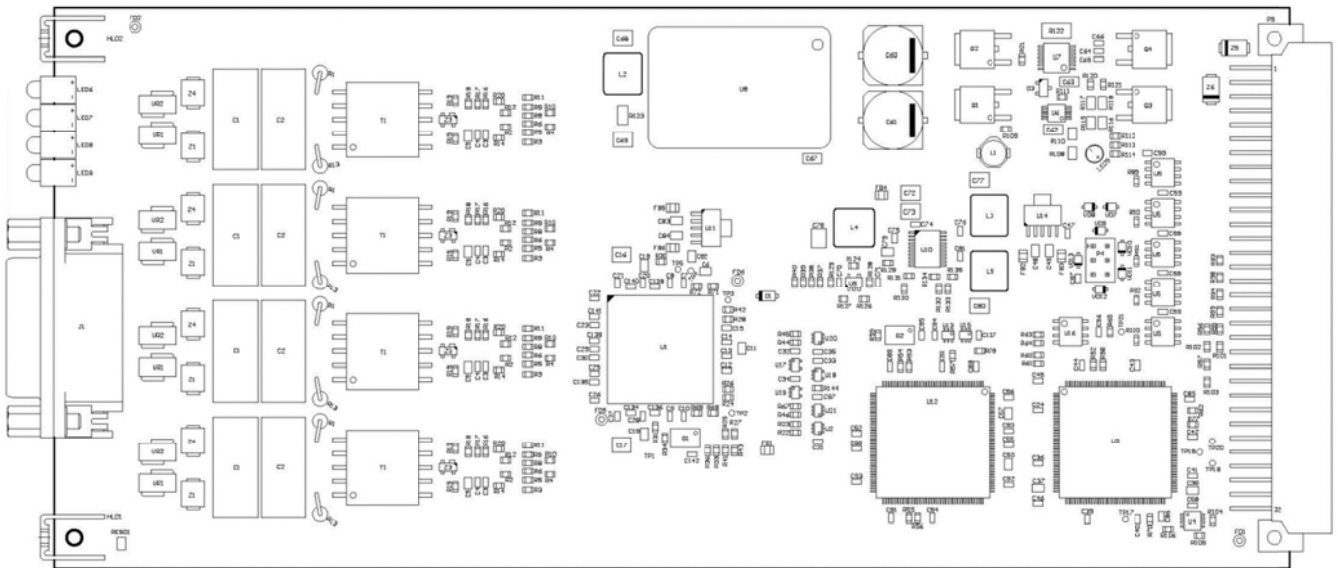

## ИНТЕРФЕЙСЫ:

- Цифровые линии SHDSL, разъём DSUB-15

Назначение контактов, разъёмы X1 и X2:

Контакт	Плата LDL-4	Плата LDL-2
1	Канал 1 DSL +	Канал 1 DSL +
2	Канал 1 DSL -	Канал 1 DSL -
3	Канал 2 DSL +	Не используется
4	Канал 2 DSL -	Не используется
5	Канал 3 DSL +	Канал 2 DSL +
6	Канал 3 DSL -	Канал 2 DSL -
7	Канал 4 DSL +	Не используется
8	Канал 4 DSL -	Не используется
9	Земля	Земля
10	Земля	Земля
11	Земля	Земля
12	Земля	Земля
13	Земля	Земля
14	Земля	Земля
15	Земля	Земля

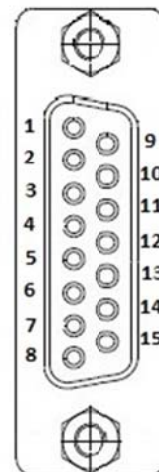

## ИНДИКАЦИЯ

- 4 (2) зелёных светодиода, индицируется текущее состояние DSL канала, нумерация светодиодов снизу вверх (1 канал – нижний светодиод).

Индикация	Текущее состояние
Не подсвечивается	Выполняется инициализация, отсутствует напряжения питания или неисправна плата
Подсвечивается зелёным, кратко-временно тухнет (раз в 4,5 сек).	Соединение DSL установлено
Часто мигает (5Гц)	Выполняется установка соединения DSL
Кратковременно подсвечивается (раз в 1,5 сек)	Отсутствует соединение с абонентским устройством



**ПЛАТА ШЛЮЗ IP LVE**

Плата LVE голосовой шлюз с функциями IP-АТС. Позволяет объединить телекоммуникационную и сетевую среду передачи данных и голоса.

**ОСНОВНЫЕ ФУНКЦИИ:**

- Подключение к внешней IP АТС
- Подключение абонентов IP
- Организация связи между блоками LCE

**ТЕХНИЧЕСКИЕ ХАРАКТЕРИСТИКИ:**

Операционная система.....Линукс  
 Протокол соединения.....SIP  
 Поддерживаемые кодеки.....PCMA, PCMU, G722, G723, G729  
 Количество одновременно коммутируемых каналов 64кБит/с.....7  
 Потребление, не более.....6 Вт

**ВНЕШНИЙ ВИД**

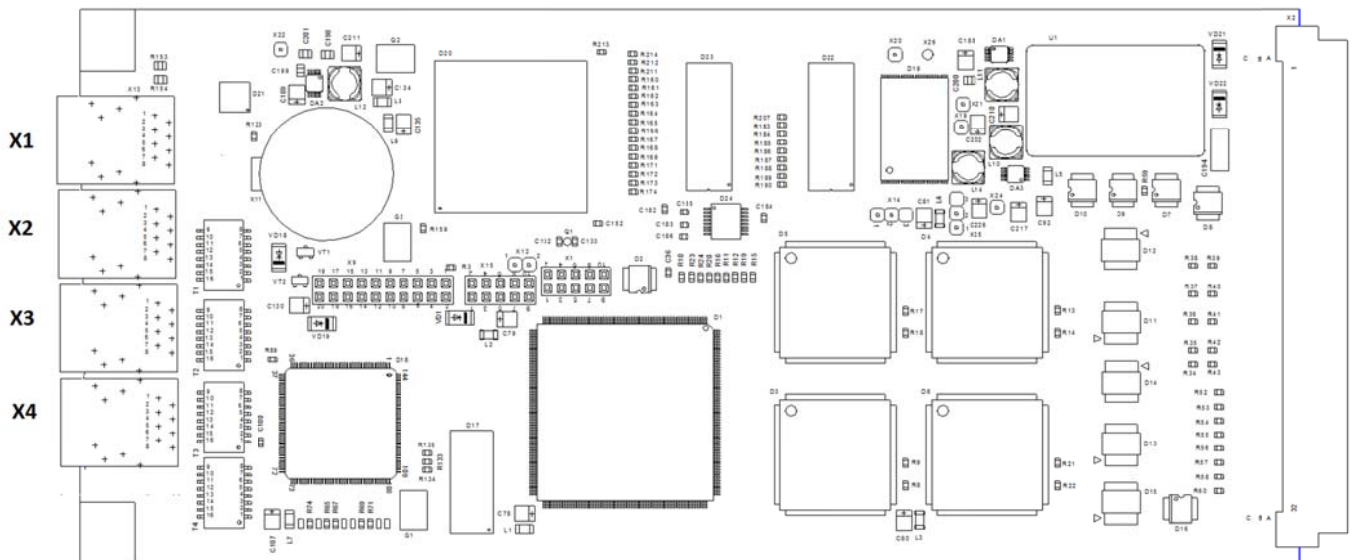

**ИНТЕРФЕЙСЫ:**

- 4x 10/100 Base-T, разъёмRJ-45

Назначение контактов, разъём X1

Контакт	Назначение
1	Tx+
2	Tx-
3	Rx+
4	не используется
5	не используется
6	Rx-
7	не используется
8	не используется

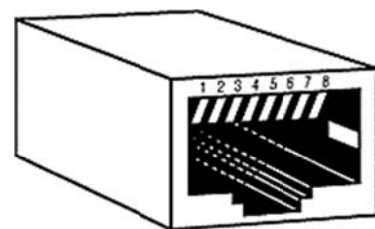



Плата предназначена для подключения громкоговорителей непосредственно к блоку ЛСЕ.

### ОСНОВНЫЕ ФУНКЦИИ:

- Подключение громкоговорителей, суммарной мощностью до 80 Вт
- Контроль состояния линии громкоговорителей (обрыв, КЗ, изменение импеданса)

### ХАРАКТЕРИСТИКИ:

- Выходная мощность.....80 Вт
- Выходное напряжение, номинальное.....100 В
- Частотный диапазон.....40 Гц — 17 кГц
- Соотношение сигнал/шум.....не хуже 60 дБ
- Защита (перегрев, перегрузка, короткое замыкание).....есть

### ВНЕШНИЙ ВИД

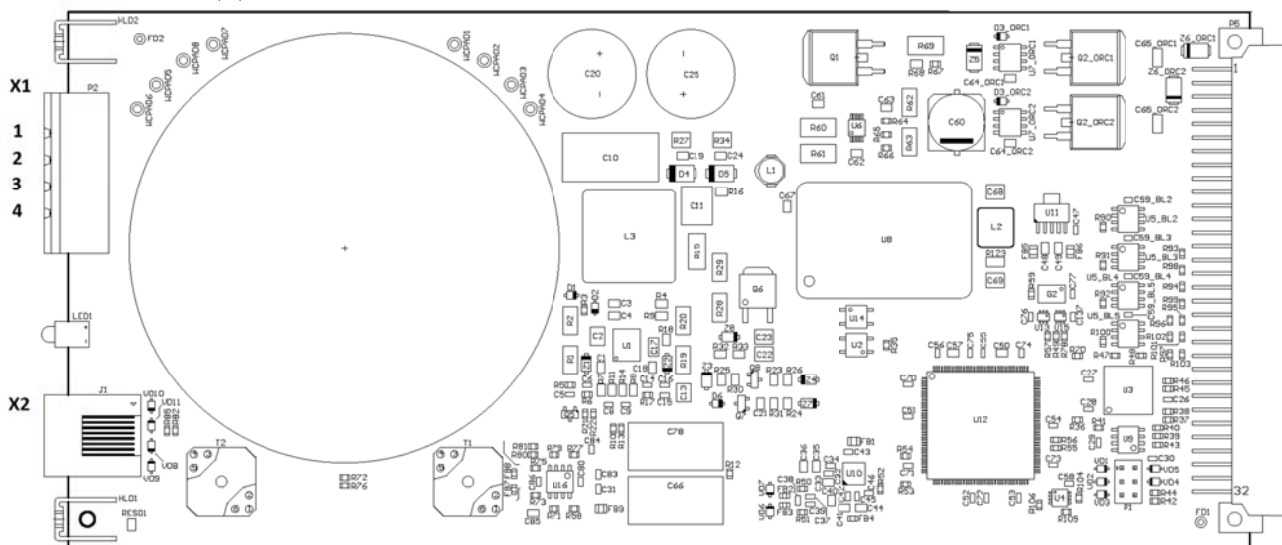

### ИНТЕРФЕЙСЫ:

- Выход аудио 100В

Назначение контактов, разъём X1

Контакт	Назначение
1	Аудио выход 100В +
2	Аудио выход 100В +
3	Аудио выход 100В -
4	Аудио выход 100В -

- Аналоговый аудио вход и аудио выход, разъёмRJ-45

Назначение контактов, разъём X2

Контакт	Назначение
1	Аудио вход +
2	Аудио вход -
3	Аудио выход+
4	не используется
5	не используется
6	Аудио выход-
7	не используется
8	не используется

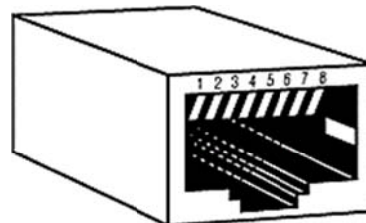



**ВНИМАНИЕ!**

**Плата LSA-80 занимает в блоке 2слота.**

**ПЛАТА ДЛЯ УСТАНОВКИ МОДУЛЕЙ LRM**

Плата предназначена для установки модулей расширения. На плату возможно установить до 4 модулей.

**ВНЕШНИЙ ВИД**

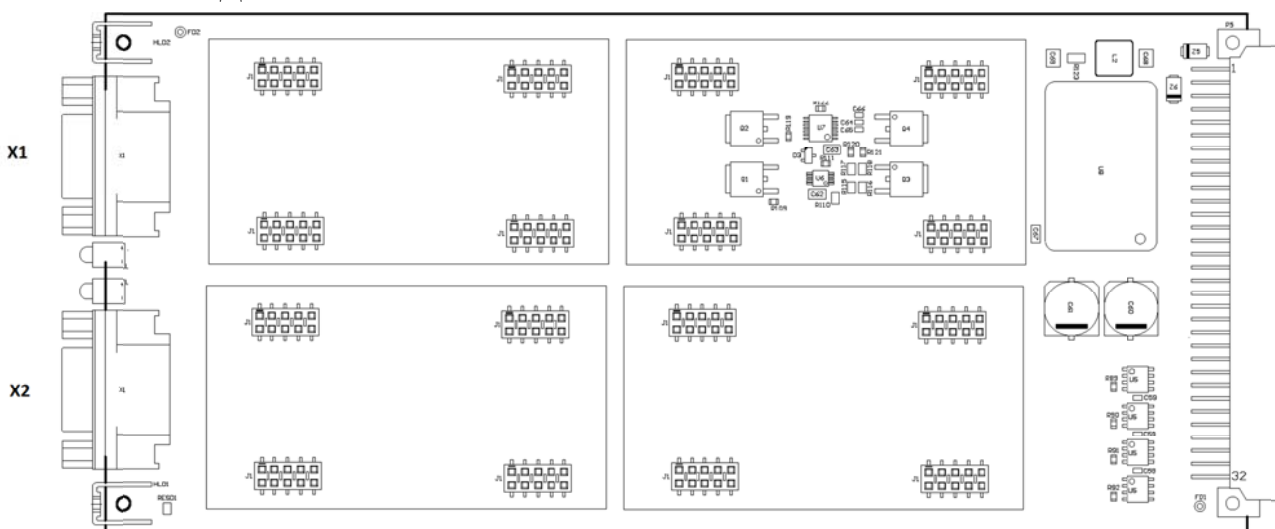

**ИНТЕРФЕЙСЫ:**

- 2 разъёма DSUB-15, назначение контактов зависит от установленных модулей

Назначение контактов, разъёмы X1 и X2:

Контакт	Назначение	Контакт	Назначение
1	1 модуль 1 контакт	9	1 модуль 1 контакт
2	1 модуль 2 контакт	10	1 модуль 2 контакт
3	1 модуль 3 контакт	11	1 модуль 3 контакт
4	1 модуль 4 контакт	12	1 модуль 4 контакт
5	1 модуль 5 контакт	13	1 модуль 5 контакт
6	1 модуль 6 контакт	14	1 модуль 6 контакт
7	1 модуль 7 контакт	15	1 модуль 7 контакт
8	Не используется		

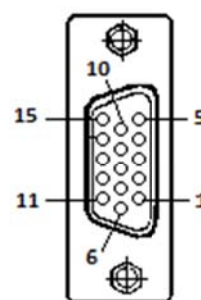

**МОДУЛЬ ДАТЧИКИ “СУХИЕ КОНТАКТЫ”**

Приём сигнала типа “сухой контакт”. На модуле расположены 4 датчика, которые работают не зависимо друг от друга.

**Технические характеристики:**

Величина тока срабатывания датчика.....1,2 мА

**Назначение выходов:**

Контакт	Назначение
1	Вход - датчик сухих контактов (1)
2	Вход - датчик сухих контактов (2)
3	Вход - датчик сухих контактов (3)
4	Вход - датчик сухих контактов (4)
5	Земля
6	Земля
7	Земля

**МОДУЛЬ РЕЛЕ“СУХИЕ КОНТАКТЫ”**

Выдача сигнала типа “сухой контакт”(электронный ключ замыкает выход на землю). На модуле расположены 4 выхода, которые работают не зависимо друг от друга.

**Технические характеристики:**

Коммутируемый ток, максимальный .....0,5А

Коммутируемое напряжение, максимальное.....70 В

**Назначение выходов:**

Контакт	Назначение
1	Выход - сухой контакт (1)
2	Выход - сухой контакт (2)
3	Выход - сухой контакт (3)
4	Выход - сухой контакт (4)
5	Земля
6	Земля
7	Земля

**ПЛАТА ИНТЕРФЕЙСА ETHERNET LDE**

Плата LDE используется для организации интерфейса Ethernet.

**ОСНОВНЫЕ ФУНКЦИИ:**

- Подключение переговорных устройств.
- Организация связи между блоками LCE

**ТЕХНИЧЕСКИЕ ХАРАКТЕРИСТИКИ:**

Количество каналов 8 каналов

Потребление, не более.....6 Вт

**ВНЕШНИЙ ВИД**

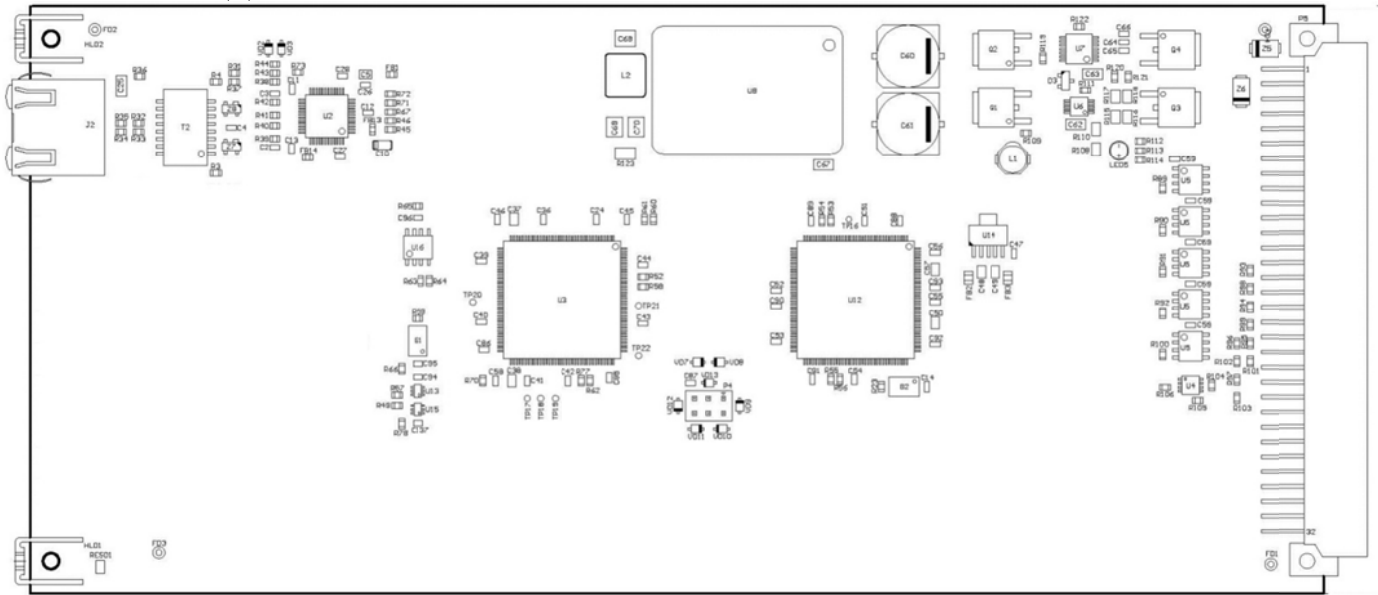

**ИНТЕРФЕЙС:**

- 10/100 Base-T, разъёмRJ-45

**Назначение контактов**

Контакт	Назначение
1	Tx+
2	Tx-
3	Rx+
4	не используется
5	не используется
6	Rx-
7	не используется
8	не используется

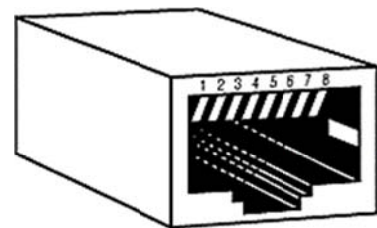

**ПЛАТА ОПТИЧЕСКОГО ПОДКЛЮЧЕНИЯ LDO**

Плата LDO используется для подключения оптических линий.

**ОСНОВНЫЕ ФУНКЦИИ:**

- Организация связи между блоками LCE

**ТЕХНИЧЕСКИЕ ХАРАКТЕРИСТИКИ:**

Стандарт	IEEE 802.3u 100BASE-LX
Скорость передачи	100 Мбит/с, дуплекс
Количество каналов	12 каналов
Потребление, не более.....	6 Вт

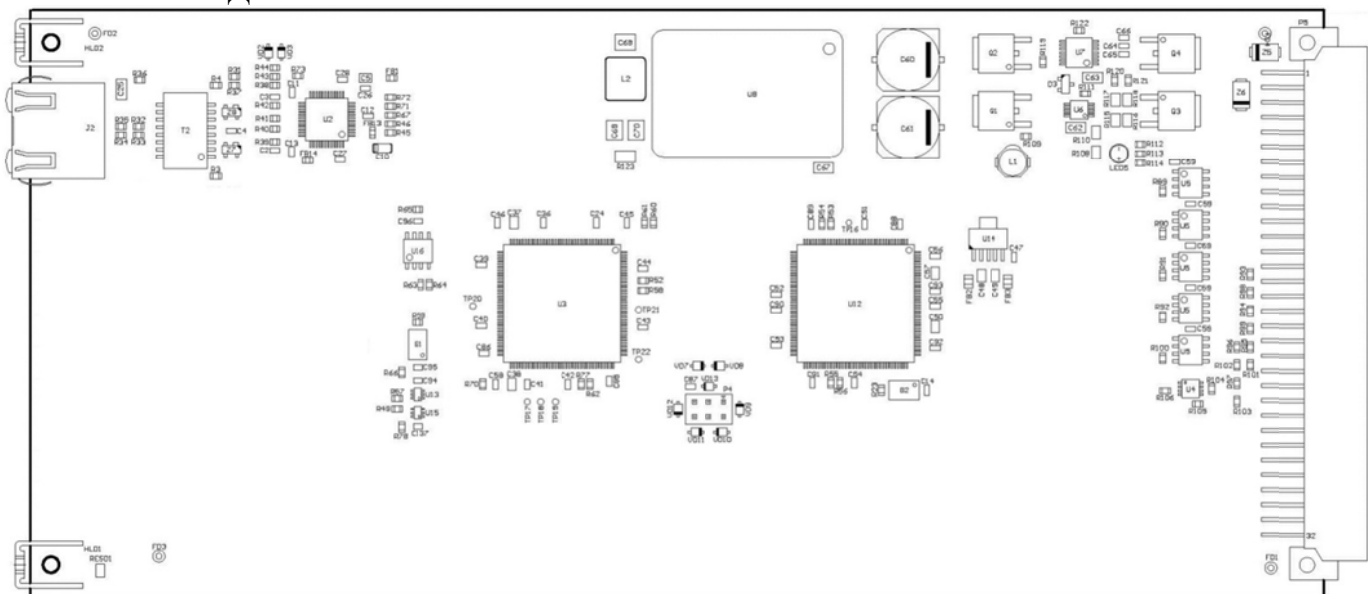
**ВНЕШНИЙ ВИД****ИНТЕРФЕЙС:**

- разъем SFP, 100BASE-LX.

**Плата комплектуется модулем SFPDEM-210**

Тип кабеля	Одномодовый оптический кабель 9/125мкм
Тип порта	Дуплексный LC
Расстояние передачи данных	до 15 км
Скорость передачи	100 Мбит/с, дуплекс
Длина волны	1310 нм
Тип полировки	UPC

## ПЛАТАИНТЕРФЕЙСА E1 LVS-4

Плата LVСиспользуется для организации интерфейсов 2048 кбит/с рекомендации G.703, G.704, G.706 МСЭ–Т и G.823 МСЭ–Т.

### ОСНОВНЫЕ ФУНКЦИИ:

- Подключение к АТС.

### ТЕХНИЧЕСКИЕ ХАРАКТЕРИСТИКИ:

Количество каналов E1:4 интерфейса 2048 кбит/с

Потребление, не более.....6 Вт

### ВНЕШНИЙ ВИД

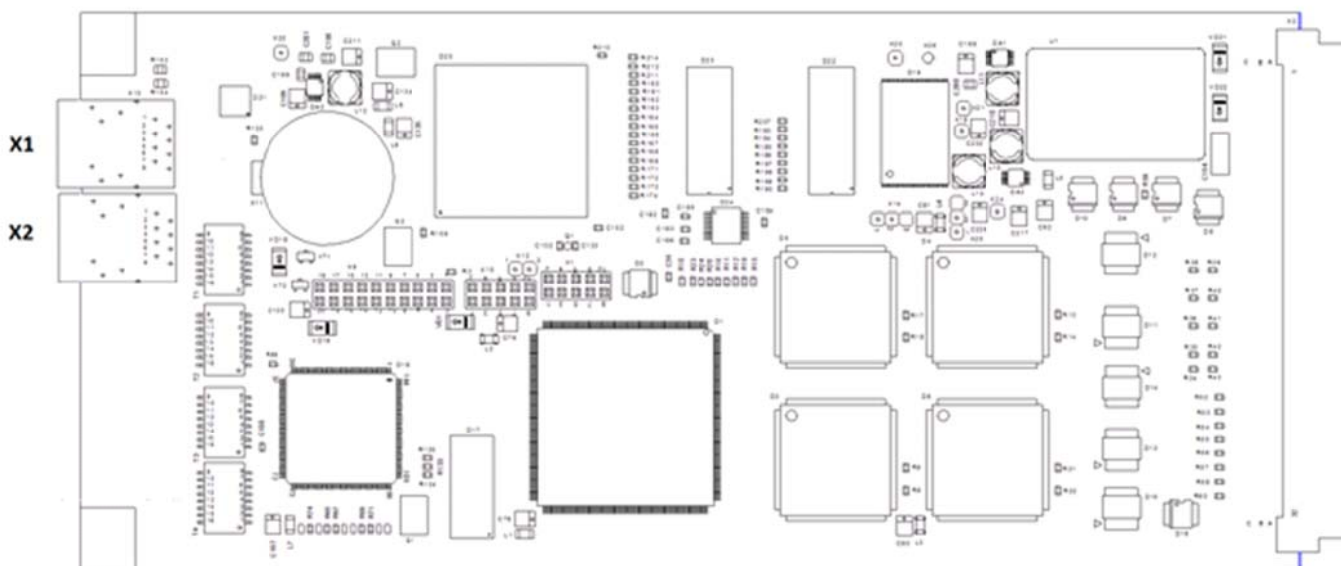

### ИНТЕРФЕЙСЫ:

- E1, разъёмRJ-45

Назначение контактов, разъём X1 Назначение контактов, разъём X2

Контакт	Назначение
1	Rx+(1 канал)
2	Rx-(1 канал)
3	Tx+ (1 канал)
4	Tx- (1 канал)
5	Rx+ (2 канал)
6	Rx-(2 канал)
7	Tx+ (2 канал)
8	Tx- (2 канал)

Контакт	Назначение
1	Rx+ (3 канал)
2	Rx-(3 канал)
3	Tx+ (3 канал)
4	Tx- (3 канал)
5	Rx+ (4 канал)
6	Rx-(4 канал)
7	Tx+ (4 канал)
8	Tx- (4 канал)

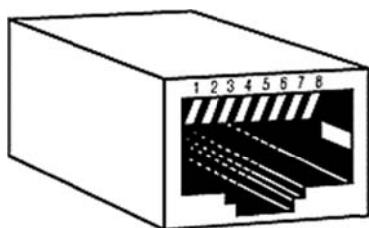

**ПЛАТА ЗАПИСИ LCR**

Плата записи разговоров. Позволяет записывать все звуковые сообщения, проходящие в системе (разговоры, оповещения, конференции и т.д.).

**ОСНОВНЫЕ ФУНКЦИИ:**

- Запись разговоров.
- Журнал разговоров и соединений

**ТЕХНИЧЕСКИЕ ХАРАКТЕРИСТИКИ:**

Объём HDD.....500 ГБ  
 Формат записи .....PCM16  
 Время непрерывной записи .....4300 часов\*  
 Количество одновременно записываемых каналов .....нет ограничений  
 Потребление, не более.....12 Вт

\* возможно увеличение при установке HDD большего размера

**ВНЕШНИЙ ВИД**

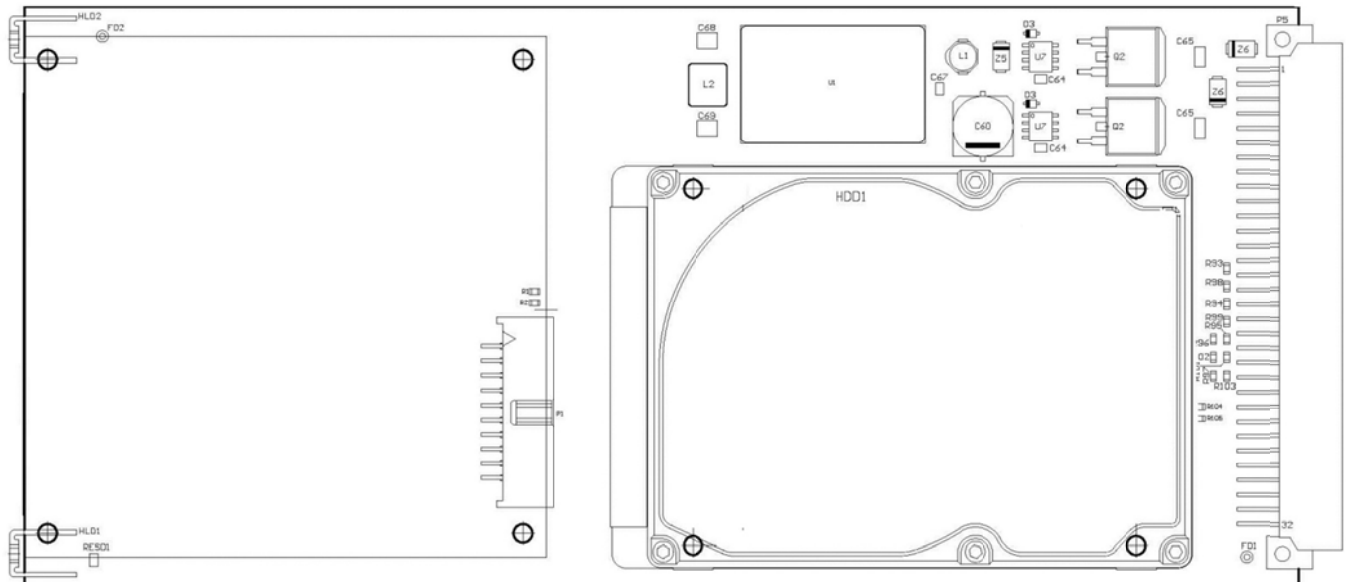

**ИНТЕРФЕЙСЫ:**

- 10/100 Base-T, разъёмRJ-45

Назначение контактов, разъём X1-X4

Контакт	Назначение
1	Tx+
2	Tx-
3	Rx+
4	не используется
5	не используется
6	Rx-
7	не используется
8	не используется

